

انجمن صنفی برقکاران ساختمانی استان قم

لیست قیمت سال ۱۴۰۳ اجرای برق (عمومی و تخصصی)

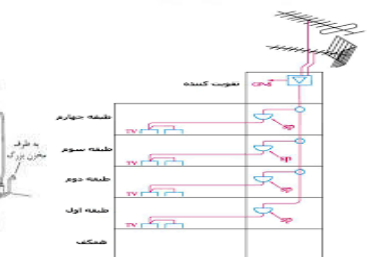
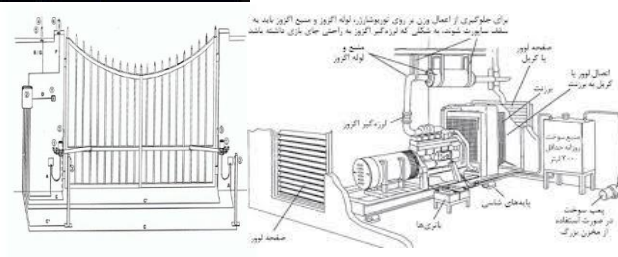
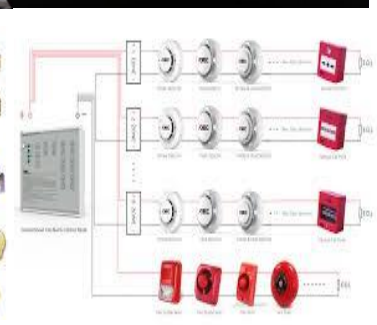
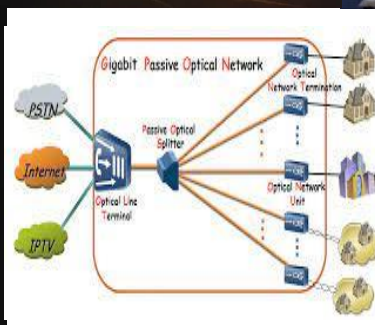
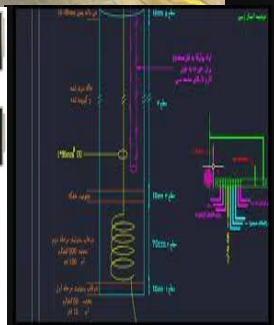
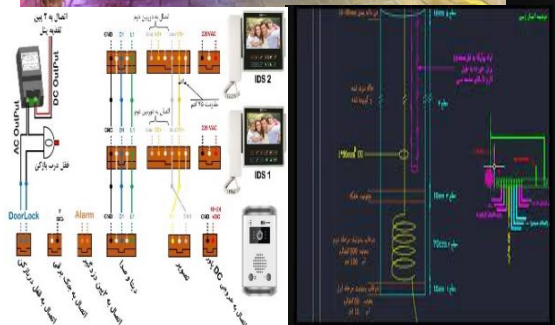
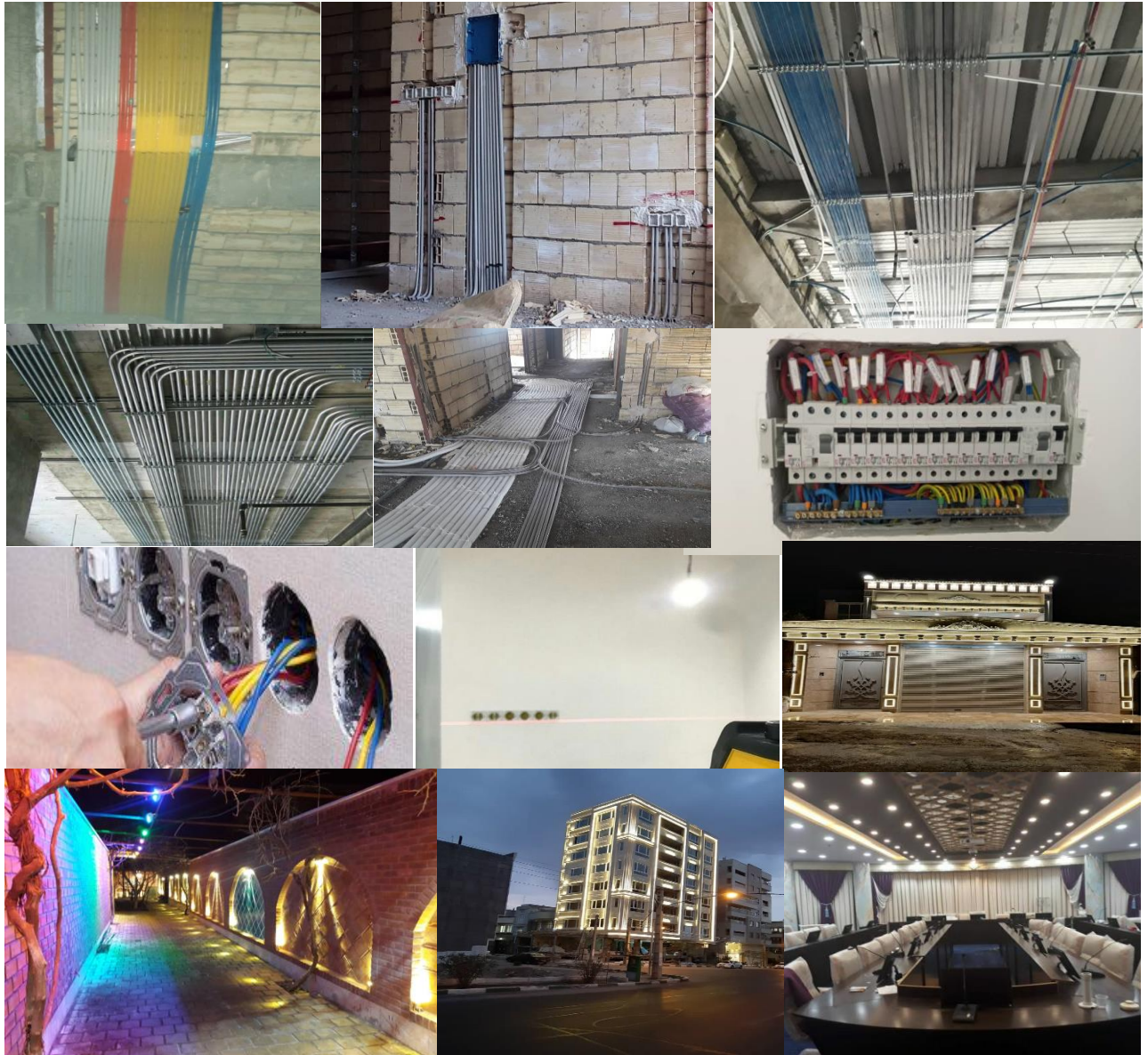

قم - میدان شهید مطهری - جنب بانک رفاه - طبقه سوم

شماره تماس : ۳۶۷۰۰۱۰۷

فهرست

صفحه	عنوان
۱	مقدمه
۲	سخنی با کارفرمایان و مجریان برق
۴	سخنی با مجریان
۵	اسامی هیئت مدیره و بازرسی انجمن صنفی
۶	نقشه خوانی ، شیار و تخریب ، لوله PVC و فولادی
۷	قوطی گذاری ، تابلو ، داکت و تراکینگ ، سینی و لدر
۸	سیم ، کابل های جریان ضعیف و ولتاژ ضعیف
۹	کلید و پریز ، شعله ، نصبیات روشنایی
۱۰	سر بندی ، فیوزها و نصبیات
۱۱	پرس کابلشوها ، ارتینگ ، سر بندی موتور ها نصبیات صنعتی
۱۲	اجرت ساعتی و ایاب ذهاب و توضیحات
۱۳	سیستم های اعلام حریق ، صوت ، دوربین مدار بسته
۱۴	آنتن مرکزی ، آیفون ها ، درب اتوماتیک ، استبلایزر ، ژنراتور ، ups ، شبکه و سانترال

مقدمه

مولی امیرالمؤمنین «(علیه السلام)»: الْحَجْرُ الْغَصْبُ فِي الدَّارِ رَهْنٌ عَلَى خَرَابِهَا!

وجود یک آجر غصبی در بنای یک خانه، رهن بر ویرانی آن خانه خواهد بود! (نهج البلاغه، کلمه ۲۳۲)

باسلام و احترام

یکی از مشکلات و مشغله های فکری که از سوی صاحبان کار و کارفرمایان مطرح می گردد مباحث و مشکلات برقکاران است که این دل مشغولی وقت وانرژی و گاه منابع مادی زیادی از کارفرمایان محترم را هدر داده و از طرفی برای برقکاران عزیز نیز نتیجه رضایت بخش نداشته و درپاره ای موارد منجر به اختلاف و طرح مشکل در مراجع رسیدگی قانون کار پیدا می کند بسیاری از کارفرمایان بنا به همین دلایل و مشغله های جانبی گاه از اهداف اصلی ساخت و ساز در کار خود دور مانده یا عقب نشینی مینمایند. در طرف دیگر برقکاران عزیز و زحمتکش در اکثر موارد به دلیل عدم آشنایی به قوانین، تکالیف و وظایف، حقوق و دستمزد با مشکل مواجه می باشند

مهم ترین عامل اثرگذار در رشد و بالندگی هر جامعه کار و تلاش افرادی است که از آنها با عنوان قشر کارگری یاد می کنیم؛ در واقع کارگران در آخرین چرخه عرصه های اقتصادی و صنعتی پس از تولید علم توسط نخبگان جامعه، وظیفه تولید محصول را بر عهده دارند که این مسأله بر اهمیت این حرفه شریف می افزاید. بنابراین تا زمانی که این چرخه از پویایی و نشاط بالایی برخوردار باشد، کیفیت و سرعت و دقت تولید محصول افزایش و جامعه به پیشرفت و بالندگی دست می یابد. اما اگر بنا بر هردلیلی به این چرخه آسیبی وارد شود، نتیجه منفی آن را در رکود همه جانبه جامعه خواهیم یافت. به این دلیل دین مبین اسلام به این مسأله بسیار حساس و مهم پرداخته است.

اما از مهم ترین عواملی که باعث پویایی و نشاط در بین قشر کارگری و به دنبال آن، رشد جامعه می شود، پایبندی به حقوق اخلاقی و شرعی ایشان است؛ یعنی هر اندازه برای کارگران امنیت شغلی و امنیت روانی فراهم تر باشد، به طور طبیعی راندمان تولید و کیفیت محصول بالا خواهد رفت، لذا رعایت آداب و اخلاق و حفظ شأن کارگران از سوی متولیان امر و نیز کارفرمایان امری ضروری است. در ادامه به برخی از موارد اخلاقی در برخورد کارفرما با کارگر بر اساس سیره پیامبر (ص) و اهل بیت (ع) می پردازیم.

پرداخت اجرت قبل از کار

یکی از آدابی که کارفرمایان باید در قبال کارگر رعایت کنند، تعیین دستمزد یا اجرت قبل از شروع به کار است. این عمل باعث آرامش خاطر کارگر برای تولید محصولی با کیفیت بالا می شود. سلیمان جعفری می گوید: «به همراه امام رضا علیه السلام وارد منزلشان شدم، حضرت دیدند غلامانشان مشغول گلکاری هستند و کارگر سیاه چهره ای با آنها مشغول کار است. حضرت پرسیدند: «این شخص کیست؟» غلامان گفتند: «او را آورده ایم تا در انجام این کار به ما کمک کند.» حضرت فرمود: «آیا مزد او را تعیین کرده اید؟» گفتند: «نه، ما هر چه به او بدهیم، راضی است.» حضرت با حالتی خشمگین فرمود: «آخر من چندین بار آنها را از چنین کاری منع کرده ام که به هیچ کس کاری ندهند، مگر اینکه ابتدا مزد و اجرت او را تعیین کنند. ای سلیمان! بدان اگر کارگری برای تو کاری کرد بدون تعیین اجرت، غالباً چنین است که اگر سه برابر اجرتش را هم به او بدهی باز گمان می کند کم داده ای، اما اگر مزد او را تعیین کردی، اگر همان مقدار هم بدهی از تو سپاسگزار است و اگر کمی بیشتر از آن بدهی، می فهمد به او زیادی هم داده ای.» امام رضا (ع) در این روایت به زیبایی حکمت علمی و اخلاقی تعیین اجرت به کارگر را بیان فرمودند.

سخنی با کارفرمایان و مجریان برق

با سلام و احترام

برابر با مصوبه هیات مدیره انجمن صنفی برقکاران کلیه قراردادهای کتبی و شفاهی قبل از این تاریخ فی مابین کارفرمایان و مجریان ذیصلاح برق عضو انجمن صنفی یکسال اعتبار داشته و از این پس کلیه قراردادها فی مابین صرفاً از نظر قیمت یک سال محسوب گردیده و برابر نرخ تورم و تغییرات انجام شده در نرخ های جدید قابل بررسی می باشد.

مجریان برق با هر درجه متعهد می گردند که با مجوز این صنف نسبت به اجرای کار برقکاری ساختمان های مسکونی، اداری و آموزشی، تجاری کارخانجات صنعتی و کارگاه ها جهت تعیین بهای اجرت و قرارداد کتبی کار فی مابین اقدام نمایند. در غیر اینصورت انجمن صنفی برقکاران استان قم تمامی مسئولیت آن قبل و بعد از اجرا را متوجه کارفرما و برقکار دانسته و این صنف هیچگونه مسئولیتی قبال آنها ندارد، ضمن برقکاران نسبت به درجه تعیین شده به منظور اجرای ساختمانهای مذکور اقدام نمایند

اجرای شعله: اجرای قوطی گذاری، سیم کشی ۱.۵ و ۲.۵ و سربندی و نصب کلید و پریز بدون شیار زنی و لوله کشی

چگونگی محاسبه شعله: کلید دوپل و تبدیل و تلفن دو خط هر کدام دو شعله و کلید کولر و کلید سه پل سه شعله محاسبه می گردد.

خط بندی: اجرای سربندی و نصب فیوز و سیم کشی از تابلو برق تا اولین قوطی

چگونگی محاسبه خط بندی: انواع فیوز تک فاز یک خط، فیوز دوپل و کلید نشت جریان تک فاز (محافظ جان) دو خط، فیوز سه فاز سه خط و

فیوز چهار پل و کلید نشت جریان سه فاز (محافظ جان) چهار خط محاسبه میگردد.

اجرای هالوژن: شامل آیتم های گرد بر زنی یا نصب فرم، سیم کشی و سربندی (شمارش شعله) و نصب آن که هر کدام به صورت جداگانه

محاسبه می گردد، هر هالوژن یک شعله محسوب می شود.

بستن کلید و پریز با روکش و یا بدون روکش فقط یک بار توسط برقکار انجام میگردد و در صورت باز و بست مجدد کلید و پریز و یا کادر و زه آن یا نصب

کادر و زه بعد از نقاشی و کاغذ دیواری برابر با درصد تعیین شده ایتیم مربوطه لحاظ میگردد.

هر گونه ماهیچه کشی، ماسه ریزی و کچ کشی و موارد مشابه بر روی لوله های برقی و اجرایی کر گیری و همچنین تخریب بیش از ۱۰ سانتی متر

در بتن و موارد مشابه برعهده کار فرما می باشد

اجرای موارد تخصصی برعهده برقکار نبوده و در صورت توافق مطابق با ایتیم های مربوطه یا درصد فاکتور خرید محاسبه میگردد

هر گونه رفع عیب و اتصالی به مقدار کار و مدت زمان و توافق قیمت طرفین بستگی دارد و قیمت تعیین شده فقط بابت حق الزحمه تشخیص عیب

و حق فنی و هزینه رفتن سر کار (ایاب ذهاب) می باشد و در مورد کارهای تعمیراتی و رفع اتصالی که احتیاج بررسی به تخریب و یا تعویض لوله-

کشی و سیم یا کابل کشی و اصلاح دوباره کاری دارد قیمت مابین طرفین توافق می باشد (قرارداد کتبی انعقاد گردد) نرخ کار در محدود شهر

بوده و در صورت عبور از محدوده شهری ۲۰ درصد به ایتیم های مربوطه اضافه میگردد.

کلیه ایتیم های عملیات اجرای برق کاری تا ارتفاع ۳ متر می باشد و بیش از ۳ متر به ازای هر ۳ متر ارتفاع ۲۰ درصد به ایتیم های

اجرا شده در ارتفاع اضافه می گردد.

یا می دانید: بیش از ۵۰ درصد از آتش سوزی ها به دلیل اتصالی برق و استفاده از وسایل برقی غیر استاندارد می باشد

تحت هر شرایطی همواره چهار دلیل قانع کننده وجود دارد که بنا بر آنها باید همیشه یک برقکار متخصص با جواز فعالیت را استخدام کنیم، و این دلایل عبارتند از زمان، پول (هزینه)، تنش، و ایمنی (خطرات جانی و مالی)

الف - زمان

زمان ارزشمند است و باز پس گرفتن آن ممکن نیست. شما می توانید هر چه قدر می خواهید برای مطالعه مطالب الکتریکی وقت بگذارید، اما سالها طول می کشد تا کسی در این مسیر به یک استاد برقکار بدل گردد، و تازه آن موقع نیز باید با تلاش زیاد خود را به روز نگه دارد و با دوره های جدید و کلاس هایی همچنان مدارک تخصص خود را تمدید کند. اگر شما یک برقکار بدون مجوز را استخدام می کنید، در واقع زمان خود را هدر می دهید، از این رو که کار ممکن است طولانی تر از موعد تحویل طول داده شود، یا اگر نادرست انجام شود، برقکار متخصصی که بعدا ناچار به انتخاب می شوید، ممکن است از صفر شروع به کار کند یا به مشکلاتی برخورد کند که از آنها اطلاع چندانی ندارد و در واقع مسبب این اتفاقات برقکار قبلی بوده و ممکن است از سر ناچاری کار قبلی را به کل منحل کند.

ب - هزینه

آیا واقعا با انتخاب یک برقکار بدون مجوز و نابلد و ارزان، در هزینه هایتان صرفه جویی می کنید؟ احتمالا نه. یک ضرب المثل انگلیسی هست که میگوید من آنقدر ثروتمند نیستم تا جنس ارزان بخرم. اولین بار کار را درست انجام دهید تا مجبور نباشید دو بار هزینه برای یک کار مشابه بپردازید. بعضی چیزها ارزش دارند که برایشان هزینه درست صرف شود تا نتیجه درست داشته باشند. برقکاری یکی از آنهاست.

ج - تنش

تنش کمر صاحب خانه را می تواند بشکند. اتفاق می افتد که برقکاری که شما انتخاب کرده اید دیر می رسد، کار بیش از پیش بینی به طول می انجامد و یا از مصالح بی کیفیت و یا اشتباه استفاده می کند، شما قطعاً آرزو می کردید که ای کاش از یک نیروی برقکاری متخصص استفاده می کردید که برای چنین اتفاقاتی پاسخگو می بود.

د- ایمنی

ایمنی ممکن است مهمترین دلیلی باشد که شما را به سمت انتخاب یک برقکار متخصص سوق دهد. کار برق، کار خطرناکی است اگر چیزی دچار خطا شود، خودتان را سوزنش خواهید کرد. اگر کاری ناقص یا غلط منجر به آتش سوزی خانه شود، در صورت اثبات استفاده از برقکار بی مجوز احتمالا بیمه شما آن را پوشش ندهد. پس این فقط یک خطر مالی نیست و ممکن هست که جان ساکنین نیز به خطر بیفتد.

سخنی با مجریان برق

با سلام و احترام

اکنون آماده ایم که تلاش و سعی کنیم زمان و انرژی خود را صرف حل موانع و مشکلات اعضاء که همانا عضو خانواده بزرگ صنف برقکاران ساختمانی هستند نماییم و به خواسته آحاد مردم و مراجعین توجه اتربخش داشته باشیم و اجازه ندهیم مشکلات ما را در حیطه و گرداب خود قرار دهد بلکه اهدافمان را به سوی موفقیت هدایت کرده چرا که در غیر این صورت ترس از شکست ها انسان را از رسیدن به اهداف دور نموده است. ما و شما زمانی می توانیم نیازها را در حیطه کارمان شناسائی کنیم که به همان میزان برای رفع آنها اشتیاق داشته باشیم . البته پرواضح است که باهم اندیشی سعی در رفع معضلات و مشکلات صنف و اعضاء داشته باشیم .

با توجه به این که این لیست قیمت حاصل روزها کار کارشناسی توسط همکاران شما در کارگروه برق و اعضاء هیئت مدیره و پیشکسوتان این حرفه در استان بوده ، لذا تقاضا داریم جهت احترام به حقوق خود و دیگر همکاران به موارد زیر توجه ویژه داشته باشید :

الف - حتما قبل از شروع هر کار با کارفرمایان خود (حتی آشنایان) قرارداد کتبی انعقاد فرمایید .

ب - مجریان گرامی از انجام کارهای نیمه تمام که توسط همکارانتان رها شده و قیمت دادن بر کارهایی که مجری در ان مشغول کار هست جدا خوداری کرده تا مشکلی بعدا پیش نیاید .

ج - از ارائه قیمت های نظیر واحدی و زیربنایی و موارد مشابه که باعث ضرر به خود و دیگر همکاران میشود جدا خوداری نموده ، چرا که انجمن صنفی هیچگونه مسؤلیتی در قبال این گونه کارها نداشته و با فرد خاطی برخورد میکند .

د- در صورت بروز مشکل و اختلاف با کارفرمایان خود به انجمن صنفی ویا اعضاء ان که شماره تماس شان در دفترچه ذکر شده مراجعه فرمایید.

ز- مجریان گرامی در صورت خرید اجناس برقی برای کار فرمایان خود حتما از انها رسید تحویل اجناس دریافت نمایید .

از اعضاء محترم و سخت کوش و پرتلاش انتظار و استدعا داریم به موارد فوق توجه ویژه داشته و در این مسیر مثل همیشه ما را یار و یاور باشند . توفیق شایان و سلامتی شما عزیزان و همکاران گرانقدر را در خانواده بزرگ صنف برقکاران ساختمانی از خداوند منان خواهانیم .

به امید روزهای بهتر

هیئت مدیره انجمن صنفی برقکاران

استان قم

برقکاران استان قم

اسامی هیئت مدیره و بازرسی

سمت	نام و نام خانوادگی
رئیس	آقای امیر افکانه
نائب ریس	آقای علی اکبر علیی
خزانه دار	آقای هادی امیری نژاد
عضو اصلی	آقای وحید دریکوند
عضو اصلی	آقای اصغر شه نهاد
بازرس	آقای سید میثم موسوی زاده
دبیر	حسن محمد نژاد

لیست قیمت اجرت برق عمومی (آیتمی) انجمن صنفی برقکاران ساختمانی استان قم - سال ۱۴۰۳

ردیف	شرح فعالیت	واحد	اجرت به تومان	توضیحات
نقشه خوانی و تهیه ازبیلت				
۱	اجرای خط کشی روی دیوار جهت شیار زنی به ازای هر متر طول	متر طول	۴,۰۰۰	پیاده کردن نقشه روی دیوار
۲	تهیه نقشه ازبیلت به صورت دستی بر روی نقشه معماری (برداشت)	متر مربع	۵,۵۰۰	
شیارزنی و تخریب و سوراخکاری و برش و گردبر				
اجرای شیارو تخریب برعهده کار فرما می باشد و در صورت قبول کردن مجری مطابق بند ۳ تا ۶ محاسبه میگردد .				
۳	اجرای شیارزنی و کنده کاری بر روی انواع سفال و لیکا (دو لوله)	متر طول	۲۰,۰۰۰	بدون آستر
۴	اجرای شیارزنی و کنده کاری بر روی انواع بلوک سیمانی (دو لوله)	متر طول	۲۳,۰۰۰	بدون آستر
۵	اجرای شیارزنی و کنده کاری بر روی آجرماشینی و فشاری (دو لوله)	متر طول	۳۶,۰۰۰	بدون آستر
۶	اجرای سوراخکاری و تخریب در دیوار غیربتونی تا عمق ۱۰cm تا عرض ۱۰*۱۰	متر طول	۳۶,۰۰۰	در سقف ضریب ۱.۵
۷	اجرای سوراخکاری و تخریب در دیوار بتونی تا عمق ۱۰cm تا عرض ۱۰*۱۰	متر طول	۵۳,۰۰۰	در سقف ضریب ۱.۶
۸	اجرای گردبر غیر فلزی تا سایز ۵ سانت	عدد	۴۷,۰۰۰	
۹	اجرای گردبر از سایز ۶ تا ۱۰ سانت	عدد	۴۴,۰۰۰	
۱۰	اجرای گردبر از سایز ۱۱ تا ۲۱	عدد	۷۲,۰۰۰	
۱۱	برش میلگرد داخل گردبر (اره و جوش)	عدد	۶۳,۰۰۰	بدون مصالح
۱۲	اجرای برش مربع و خاص به ازای هر سانتی متر محیط	سانتی متر	۶,۵۰۰	
۱۳	اجرای برش لاین تا عرض ۱۰ سانت به ازای هر سانتی متر طول در کناف	سانتی متر	۱,۷۵۰	در گچ با ضریب ۱.۲
۱۴	اجرای گردبر از سایز ۲۲ به بالا به ازای هر سانتی متر سایز گردبر	سانتی متر	۶,۰۰۰	
اجرای سوراخ کاری و تخریب بیشتر از اندازه فوق چه عرضی و چه طولی با ضریب ۱.۵ محاسبه میگردد .				
اجرای گردبر زنی و برش در گچ و کناف و PVC می باشد و در موارد چوب و MDF ضریب ۱.۲ فلزات و کامپوزیت با ضریب ۱.۵ محاسبه میگردد .				
اجرای لوله کشی PVC و فولادی و متعلقات				
۱۵	اجرای لوله کشی پی وی سی نمره ۲	متر طول	۱۲,۰۰۰	اجرا در کف
۱۶	اجرای لوله کشی پی وی سی نمره ۲.۵-۳	متر طول	۱۶,۰۰۰	اجرا در کف
۱۷	اجرای لوله کشی پی وی سی نمره ۴	متر طول	۳۰,۰۰۰	اجرا در کف
۱۸	اجرای لوله کشی پی وی سی نمره ۶	متر طول	۴۷,۰۰۰	اجرا در کف
۱۹	اجرای لوله کشی پی وی سی نمره ۶ بالاتر به ازای هر نمره	نمره	۸,۰۰۰	اجرا در کف
۲۰	خم زدن لوله به صورت خم سرد و گرم نمره ۲ تا ۳ (اجرت ساخت)	عدد	۹,۰۰۰	اجرا در کف
۲۱	نصب زنجیر برای لوستر و آویز	عدد	۳۶,۰۰۰	
۲۲	نصب سیم بکسل جهت مهار چراغ با قلاب و پیچ و رولپلاک	عدد	۴۵,۰۰۰	با دو عدد کربی
۲۳	اجرای خرطومی PVC تا نمره ها ۱۶ برای هالوژن	متر طول	۹,۰۰۰	اجرا بدنه با ضریب ۱.۵
۲۴	اجرای خرطومی PVC از نمره ها ۱۶ بالاتر	متر طول	۱۳,۰۰۰	اجرا بدنه با ضریب ۱.۵
۲۵	اجرای بست اسپید یا اسپیسر یا بست P.P با پیچ و رول پلاک	عدد	۱۹,۰۰۰	
۲۶	اجرای لوله فولادی PG ۱۳.۵ گالوانیزه	متر طول	۵۳,۰۰۰	اجرا در کف
۲۷	اجرای لوله فولادی PG ۱۶ گالوانیزه	متر طول	۶۹,۰۰۰	اجرا در کف
۲۸	اجرای لوله فولادی PG ۲۱ گالوانیزه	متر طول	۷۹,۰۰۰	اجرا در کف
۲۹	اجرای لوله فولادی PG ۲۹ گالوانیزه	متر طول	۹۸,۰۰۰	اجرا در کف
۳۰	اجرای خم کاری لوله فولادی PG ۱۶ و ۱۳.۵ گالوانیزه	عدد	۵۲,۰۰۰	اجرا در کف
۳۱	اجرای خم کاری لوله فولادی PG ۲۱ گالوانیزه	عدد	۵۶,۰۰۰	اجرا در کف
۳۲	اجرای خم کاری لوله فولادی PG ۲۹ گالوانیزه	عدد	۷۲,۰۰۰	اجرا در کف
۳۳	اجرای زانو و سرراهی آماده و درب دار تمام سایزها با بوشن	عدد	۲۰,۰۰۰	
۳۴	اجرای بست P (بست فلکسی) با پیچ و رولپلاک	عدد	۱۰,۰۰۰	
۳۵	اجرای بست چنگالی	عدد	۱۲,۰۰۰	
۳۶	اجرای ریل بست چنگالی تا یک متر با دو عدد پیچ و رولپلاک	عدد	۵۲,۰۰۰	
۳۷	ساخت بوشن لوله با حرارت کونیک (بوشن)	عدد	۱۰,۰۰۰	
۳۸	اجرای بوشن با براس بوش PVC	عدد	۱۳,۷۵۰	اجرای بوشن و براس فلزی ۱.۵

لیست قیمت اجرت برق عمومی (آیتمی) انجمن صنفی برقکاران ساختمانی استان قم - سال ۱۴۰۳

ردیف	شرح فعالیت	واحد	اجرت به تومان	توضیحات
۳۹	اجرای میخ تفنگی جهت نصب اتصالات و نصبیات	عدد	۱۰,۰۰۰	بدون مصالح
۴۰	اجرای بست کمر بندی یا سیم مفتول برای نگهداشتن و مرتب کردن کابل یا لوله	عدد	۵,۰۰۰	
۴۱	اجرای لوله خرطومی فلزی (فلکسی بل) نمره ۱۶ و ۱۳.۵	متر طول	۲۳,۰۰۰	
۴۲	اجرای لوله خرطومی فلزی (فلکسی بل) نمره ۲۱ و ۲۹	متر طول	۲۶,۰۰۰	
۴۳	اجرای لوله خرطومی فلزی (فلکسی بل) نمره ۳۲ به بالا	متر طول	۳۲,۰۰۰	
اجرای زانوی آماده و خم های آماده تمامی نمره ها به متر/لوله مربوطه اضافه میگردد و متر/لوله خم شده (خم زدن) از متر/لوله کار کسر نمیشود				
در صورتی که لوله کشی از کف باشد لوله گذاری بدنه به قیمت لوله بدنه به قیمت سقف محاسبه میگردد.				
اجرای زیر سقفی انواع لوله با ضریب ۱.۵ محاسبه میگردد و در صورتی اجرا بیش از ارتفاع ۳.۵ متر باشد با ازای هر ۳ متر ۲۰ درصد به ایتم اضافه میگردد.				
قوطی و تقسیم و تابلو و متعلقات				
۴۴	اجرای قوطی ۷*۷ فلزی	عدد	۳۶,۰۰۰	بدون بوشن و براس بوش
۴۵	اجرای قوطی PVC	عدد	۲۸,۰۰۰	بدون بوشن و براس بوش
۴۶	اجرای قوطی کناف	عدد	۳۸,۰۰۰	بدون بوشن و براس بوش
۴۷	اجرای کادر، رابط، فرم و درب مخصوص قوطی ۷*۷	عدد	۶,۰۰۰	بدون بوشن و براس بوش
۴۸	اجرای قوطی کلید تجمیعی (چندتایی)	عدد	۸۶,۰۰۰	بدون بوشن و براس بوش
۴۹	اجرای تقسیم روکار PVC تا ابعاد ۲۰*۲۰	عدد	۱۲۳,۰۰۰	بدون بوشن و براس بوش
۵۰	اجرای تقسیم روکار PVC از ابعاد ۲۵*۲۵ تا ۷۰*۷۰	عدد	۱۸۸,۰۰۰	بدون بوشن و براس بوش
۵۱	اجرای تقسیم روکار فلزی بدون گلند و پرکن و بوشن تا ابعاد ۲۰*۲۰	عدد	۹۸,۵۰۰	اجرای زیر سقفی با ضریب ۱.۵
۵۲	اجرای جعبه کف خواب تا دو ماژول	عدد	۱۴۱,۰۰۰	بدون بوشن و براس بوش
۵۳	اجرای جعبه کف خواب چهار ماژول	عدد	۱۸۵,۰۰۰	بدون بوشن و براس بوش
۵۴	اجرای جعبه کف خواب تا هشت ماژول	عدد	۲۲۵,۰۰۰	بدون بوشن و براس بوش
۵۵	اجرای جعبه کف خواب بیشتر از هشت ماژول	عدد	۲۸۱,۰۰۰	بدون بوشن و براس بوش
۵۶	نصب اسکلت تابلو مینیاتوری تا ۱۳ فیدر (PVC)	عدد	۲۰۶,۰۰۰	بدون بوشن و براس بوش
۵۷	نصب اسکلت تابلو مینیاتوری از ۱۳ تا ۳۶ فیدر (PVC)	عدد	۲۷۵,۰۰۰	بدون بوشن و براس بوش
۵۸	نصب اسکلت تابلو برق دیواری تا ابعاد ۴۰*۳۰	عدد	۲۶۳,۰۰۰	کششی، پشت دار و تابلو برق
۵۹	نصب اسکلت تابلو برق دیواری تا ابعاد ۸۰*۷۰	عدد	۴۳۹,۰۰۰	کششی، پشت دار و تابلو برق
۶۰	نصب اسکلت تابلو برق دیواری تا ابعاد ۱۲۰*۹۰	عدد	۷۰۳,۰۰۰	کششی، پشت دار و تابلو برق
۶۱	نصب اسکلت تابلو برق دیواری از ابعاد ۱۲۰*۹۰ بالاتر	عدد	۸۸۸,۰۰۰	کششی، پشت دار و تابلو برق
۶۲	نصب اسکلت تابلو برق ایستاده فلزی تا ابعاد ۱۰۰*۱۰۰*۲۰۰	هر سلول	۳,۳۷۵,۰۰۰	
۶۳	نصب اسکلت تابلو کنتور به ازای هر کنتور	عدد	۲۵۰,۰۰۰	سه فاز ۲ عدد محاسبه میگردد
۶۴	نصب اسکلت تابلو تلفن روکار و توکار به ازای هر ۱۰ زوج خط	عدد	۳۷۵,۰۰۰	
اجرا قوطی و تقسیم و تابلو از نوع روکار و بدون بست، بوشن و براس و بدون سربندی و مونتاژ و تخریب و فرم و چهار پایه می باشند				
داکت، تراکینگ				
۶۵	نصب داکت تا سایز ۳*۳	متر طول	۲۵,۰۰۰	داکت فلزی با ضریب ۲
۶۶	نصب داکت از سایز ۴*۴ تا ۴*۶	متر طول	۳۴,۰۰۰	داکت فلزی با ضریب ۲
۶۷	نصب داکت از سایز ۶*۶ به بالاتر	متر طول	۳۵,۰۰۰	داکت فلزی با ضریب ۲
۶۸	اجرای ترانکینگ PVC تا سایز ۱۲ سانتی متر	متر طول	۱۰۶,۰۰۰	داکت فلزی با ضریب ۲
۶۹	اجرای قطعات ارتباطی ترانکینگ PVC (انواع زانو و سرراهی و رابط و ...)	عدد	۵۳,۰۰۰	داکت فلزی با ضریب ۲
۷۰	اجرای کادر مخصوص ترانکینگ PVC هر خانه جهت نصب کلید و پریز	عدد	۵۵,۰۰۰	
اجرای سینی کابل، لدر				
۷۱	اجرای سینی کابل یا سبد بدون جوشکاری و ساپورت تا سایز ۲۰ cm	متر طول	۱۰۱,۰۰۰	اجرای لدر با ضریب ۱.۵
۷۲	اجرای سینی کابل یا سبد بدون جوشکاری و ساپورت سایز ۳۰ و ۴۰ cm	متر طول	۱۱۵,۰۰۰	اجرای لدر با ضریب ۱.۵
۷۳	اجرای سینی کابل یا سبد بدون جوشکاری و ساپورت سایز ۵۰ و ۶۰ cm	متر طول	۱۸۸,۰۰۰	اجرای لدر با ضریب ۱.۵
۷۴	اجرای سینی کابل یا سبد بدون جوشکاری و ساپورت سایز ۷۰ cm تا ۱۰۰	متر طول	۲۱۳,۰۰۰	اجرای لدر با ضریب ۱.۵
۷۵	اجرای برشکاری و ساخت زانویی و سرراهی و انواع زاویه سینی کابل	عدد	۲۴۸,۰۰۰	اجرای لدر با ضریب ۱.۵

لیست قیمت اجرت برق عمومی (آیتمی) انجمن صنفی برقکاران ساختمانی استان قم - سال ۱۴۰۳

ردیف	شرح فعالیت	واحد	اجرت به تومان	توضیحات
۷۶	اجرای زانو، رابط، سراهی و چند راهی (آماده) سینی کابل	عدد	۱۴۱,۰۰۰	
۷۷	اجرای انکر بولت	عدد	۳۹,۰۰۰	
۷۸	اجرای میل راد (پیچ متری) تا یک متر	عدد	۲۵,۰۰۰	
۷۹	اجرای ساپورت و دستک آماده L یا U یا T دیواری و سقفی برای عبور لوله و سینی کابل	عدد	۶۶,۰۰۰	آماده
۸۰	اجرت ساخت و اجرای انواع فریم ، دستک ، ساپورت، بست و نگهدارنده ، آویز برای عبور لوله و چراغ	عدد	۸۸,۰۰۰	بدون مصالح
۸۱	اجرت ساخت و اجرای انواع فریم ، دستک ، ساپورت، بست و نگهدارنده ، آویز برای عبور لوله و چراغ با جوشکاری	عدد	۱۲۳,۰۰۰	بدون مصالح
۸۲	اجرت ساخت انواع فریم چهار پایه و نردبان با آهن الات برای نگهداشتن برای تابلو برق و سینی یا لدر	کیلو گرم	۳۶,۰۰۰	بدون مصالح
۸۳	اجرت دو دست رنگ و یا ضد زنگ انواع فرم چهار پایه و نردبان با پروفیل و ناودانی، نبشی و میلگرد	متر طول	۶,۰۰۰	بدون مصالح

اجرت نصب درب سینی ۳۰ درصد قیمت اجرت سینی می باشد تهیه لوازم مصرفی برای برشکاری و جوشکاری و رنگ کاری (صفحه برش و الکتروود رنگ) برعهده کارفرما می باشد

اجرای سیم کشی

۸۴	اجرای نخ کشی داخل لوله برق قبل نازک کاری (برای تست عدم گرفتگی و شکستگی لوله ها)	متر طول	۶,۰۰۰	بدون مصالح
۸۵	سیم کشی افشان از مقطع ۱.۵*۱ تا ۲.۵*۱ میلیمتر مربع	متر طول	۷,۰۰۰	به ازای هر رشته
۸۶	سیم کشی افشان از مقطع ۴*۱ تا ۶*۱ میلیمتر مربع	متر طول	۹,۰۰۰	به ازای هر رشته
۸۷	سیم کشی افشان از مقطع ۱۰*۱ تا ۱۶*۱ میلیمتر مربع	متر طول	۱۲,۰۰۰	به ازای هر رشته
۸۸	سیم کشی افشان از مقطع ۲۵*۱ تا ۳۵*۱ میلیمتر مربع	متر طول	۱۷,۰۰۰	به ازای هر رشته
۸۹	سیم کشی افشان از مقطع ۵۰*۱ تا ۷۰*۱ میلیمتر مربع	متر طول	۳۵,۰۰۰	به ازای هر رشته
۹۰	سیم کشی افشان مقطع ۹۵*۱ میلیمتر مربع	متر طول	۵۳,۰۰۰	به ازای هر رشته
۹۱	سیم کشی افشان مقطع از ۹۵ به ازای هر سایز افزایش رنج سیم	متر طول	۱۷,۰۰۰	به ازای هر رشته

اجرای سیم با مقطع با کابل مفتولی روکش دار (زمینی) و بدون روکش (هوایی یا ارت) بابت سختی کار با ضریب ۵۰ درصد محاسبه میگردد.

اجرای کابل کشی ولتاژ ضعیف

۹۲	کابل کشی کابل افشان مقطع ۴*۲ و ۱.۵*۳ و ۲.۵*۳ و ۴*۱.۵ و کابل فرمان تا ۷ رشته	متر طول	۱۷,۰۰۰	
۹۳	کابل کشی کابل افشان مقطع ۶*۲ و ۴*۳ و ۲.۵*۴ و ۱.۵*۵ و کابل فرمان تا ۱۰ رشته	متر طول	۲۲,۰۰۰	
۹۴	کابل کشی کابل افشان مقطع ۱۰*۲ و ۶*۳ و ۴*۳.۵ و کابل فرمان بالاتر از ۱۰ رشته	متر طول	۲۳,۰۰۰	
۹۵	کابل کشی کابل افشان مقطع ۱۶*۲ و ۱۰*۳ و ۶*۴ و ۴*۵	متر طول	۲۴,۰۰۰	
۹۶	کابل کشی کابل افشان مقطع ۱۶*۳ و ۱۰*۴ و ۶*۵	متر طول	۳۱,۰۰۰	
۹۷	کابل کشی کابل افشان مقطع ۲۵*۳ و ۱۶*۴ و ۱۰*۵	متر طول	۳۴,۰۰۰	
۹۸	کابل کشی کابل افشان مقطع ۳۵*۳ و ۲۵*۴ و ۱۶*۵	متر طول	۳۹,۰۰۰	
۹۹	کابل کشی کابل افشان مقطع ۳۵*۴ و ۲۵*۵ و ۳۵*۵	متر طول	۵۱,۰۰۰	
۱۰۰	کابل کشی کابل افشان مقطع ۱۶+۳۵*۳	متر طول	۶۲,۰۰۰	
۱۰۱	کابل کشی کابل افشان مقطع ۱۶+۳۵*۳	متر طول	۷۹,۰۰۰	
۱۰۲	کابل کشی کابل افشان مقطع ۲۵+۳۵*۳	متر طول	۸۸,۰۰۰	
۱۰۳	کابل کشی کابل افشان مقطع ۳۵+۳۷*۳	متر طول	۹۷,۰۰۰	
۱۰۴	کابل کشی کابل افشان مقطع ۵۰+۹۵*۳	متر طول	۱۱۸,۰۰۰	
۱۰۵	کابل کشی کابل افشان مقطع از سایز ۵۰+۹۵*۳ به ازای هر سایز افزایش رنج کابل	متر طول	۱۷,۰۰۰	

مثال : اگر سایز کابل ۷۰*۱۲۰*۳ باشد قیمت کابل = یک رنج افزایش سایز کابل + از ۹۵ به ۱۲۰ که ۱۰۷۸۵۰ = ۹۴۳۵۰ + ۱۳۵۰۰ محاسبه می باشد .

اجرای کابل جریان ضعیف

۱۰۶	کابل کشی کابل زوجی تا ۱۰ زوج	متر طول	۱۷,۰۰۰	
۱۰۷	کابل کشی کابل زوجی بالاتر از ۱۰ زوج به ازای هر ۵ زوج افزایش	متر طول	۱۲,۰۰۰	
۱۰۸	کابل کشی کابل کوکاسیال یا آنتن و ۵۹ RG و میکروفن	متر طول	۱۷,۰۰۰	
۱۰۹	کابل کشی کابل و VGA - USB - HDMA	متر طول	۳۱,۰۰۰	
۱۱۰	کابل کشی کابل ترکیبی دوربین و برق	متر طول	۲۳,۰۰۰	
۱۱۱	کابل کشی شبکه	متر طول	۲۰,۰۰۰	

لیست قیمت اجرت برق عمومی (ایتمی) انجمن صنفی برقکاران ساختمانی استان قم - سال ۱۴۰۳

ردیف	شرح فعالیت	واحد	اجرت به تومان	توضیحات
۱۱۲	کابل کشی فیبر نوری (درآپ) به ازای هر کور(CORE)	متر طول	۸,۰۰۰	داخل لوله
۱۱۳	کابل کشی فیبر نوری (کابل) به ازای هر کور(CORE)	متر طول	۶,۰۰۰	داخل لوله
اجرت نصبیات کلید و پریز				
۱۱۴	نصب انواع کلید یک پل، دوپل، سه پل، تبدیل، کراکس از نوع توکار	عدد	۳۶,۰۰۰	
۱۱۵	نصب انواع شستی زنگ و تایمر راه پله و بیزر زنگ از نوع توکار	عدد	۴۴,۰۰۰	
۱۱۶	نصب انواع پریز برق ساده، ارتدار، IP، UPS از نوع توکار	عدد	۵۰,۰۰۰	
۱۱۷	نصب پریز تلفن و آنتن و ماهوار از نوع توکار	عدد	۵۱,۰۰۰	
۱۱۸	نصب پریز شبکه	عدد	۱۲۳,۰۰۰	با کیستون
۱۱۹	نصب پریز سه فاز توکار	عدد	۱۰۱,۰۰۰	
۱۲۰	نصب ترموستات محیطی آنالوگ	عدد	۱۷۲,۰۰۰	دیجیتال با ضریب ۱.۵
۱۲۱	نصب کلید ایزولاتور تک فاز	عدد	۲۲۹,۰۰۰	
۱۲۲	نصب کلید ایزولاتور سه فاز	عدد	۳۵۱,۰۰۰	
۱۲۳	نصب کلید و پریز تجمعی (کادر) به ازای هر کلید و پریز	عدد	۷۹,۰۰۰	
۱۲۴	نصب کلید لمسی و ریموت دار	عدد	۲۰ درصد قیمت خرید	
اجرای روکار با ضریب ۱.۵ محاسبه میگردد و در صورت درخواست بابت باز و بست رویه کلید و پریز جهت رنگ کاری ۰/۵ قیمت آیتم مربوطه دریافت میگردد.				
در صورت تعویض کلید و پریزها با ضریب ۱.۵ برابر آیتم مربوطه بابت باز و بست محاسبه میگردد.				
شعله				
۱۲۴	اجرت شعله	عدد	۹۸,۰۰۰	
۱۲۵	اجرت ارت کشی به ازای هر شعله	عدد	۲۷,۰۰۰	
نکته: در صورت محاسبه شعله ای، آیتم قوطی گذاری، سیم کشی فاز و نول، نصبیات کلید و پریز محاسبه نمی گردد.				
نصبیات روشنایی				
۱۲۶	نصب انواع دیوار کوب (مهتابی، شب خواب، بالاآینه و چراغ انباری و حیاطی و تونلی)	عدد	۹۰,۰۰۰	بدون مونتاژ
۱۲۷	نصب انواع چراغ سقفی روکار تا دولامپ	عدد	۱۰۹,۰۰۰	
۱۲۸	نصب انواع چراغ تا ابعاد ۳۰*۳۰*۳۰ روکار با لامپ فلورسنت و FPL و SMD بدون زنجیر	عدد	۱۶۳,۰۰۰	گرد و مربع
۱۲۹	نصب انواع چراغ تا ابعاد ۳۰*۳۰*۳۰ توکار با لامپ فلورسنت و FPL و SMD بدون زنجیر	عدد	۱۳۸,۰۰۰	گرد و مربع
۱۳۰	نصب انواع چراغ ۴۰*۴۰*۶۰ و ۶۰*۶۰*۶۰ روکار با لامپ فلورسنت و FPL و SMD بدون زنجیر	عدد	۲۱۸,۰۰۰	
۱۳۱	نصب انواع چراغ ۴۰*۴۰*۶۰ تا ۶۰*۶۰*۶۰ توکار با لامپ فلورسنت و FPL و SMD بدون زنجیر	عدد	۱۹۴,۰۰۰	
۱۳۲	نصب چراغ هالوژنی تا سایز ۶ بدون گردبر و سربندی	عدد	۴۳,۰۰۰	
۱۳۳	نصب چراغ هالوژنی سایز ۷ تا ۱۰ بدون گردبر و سربندی	عدد	۵۱,۰۰۰	
۱۳۴	نصب چراغ هالوژنی سایز ۱۲ تا ۲۰ بدون گردبر و سربندی	عدد	۶۹,۰۰۰	
۱۳۵	نصب چراغ سنسور دار یا سنسور حرکتی	عدد	۱۳۶,۰۰۰	
۱۳۶	نصب لامپ و سرپیچ	عدد	۳۷,۰۰۰	
۱۳۷	نصب چراغ استخری همراه با واتر پروف کردن	عدد	۳۲۳,۰۰۰	
۱۳۸	نصب چراغ دفنی	عدد	۲۹۲,۰۰۰	بدون حفاری
۱۳۹	نصب چراغ زیر پله	عدد	۱۸۸,۰۰۰	بدون حفاری
۱۴۰	نصب چراغ نما با IP X4 و سربندی	عدد	۲۲۰,۰۰۰	
۱۴۱	نصب ریسه شلنگی و نئون فلکسی در نما با IP X4	متر طول	۱۱۵,۰۰۰	
۱۴۲	نصب ریسه شلنگی تا ارتفاع ۳ متر با مهار کردن	متر طول	۲۸,۰۰۰	
۱۴۳	نصب سر ریسه شلنگی (آداپتور ریسه) و رابط و متعلقات ریسه شلنگی	عدد	۳۱,۰۰۰	
۱۴۴	نصب ریسه شلنگی RGB تا ارتفاع ۳ متر با مهار کردن	متر طول	۵۶,۰۰۰	
۱۴۵	نصب درایور ریسه شلنگی RGB	عدد	۶۳,۰۰۰	
۱۴۶	نصب ریموت کنترل به ازای هر کانال	کانال	۷۵,۰۰۰	
۱۴۷	نصب تسمه smd با هیت سینک تا یک متر (۲۲۰ یا ۱۲ ولت)	عدد	۱۱۳,۰۰۰	

لیست قیمت اجرت برق عمومی (آیتمی) انجمن صنفی برقکاران ساختمانی استان قم - سال ۱۴۰۳

ردیف	شرح فعالیت	واحد	اجرت به تومان	توضیحات
۱۴۸	نصب LED بلوکی	عدد	۱۰,۰۰۰	
۱۴۹	نصب ترانس و منبع تغذیه	عدد	۱۰۱,۰۰۰	
۱۵۰	اجرای انواع چراغ پارکی تا ۱.۵ متر با یک عدد سر چراغ بدون نصب فلنچ و فنداسیون	عدد	۲۵۰,۰۰۰	به ازای هر سرچراغ اضافه
۱۵۱	اجرای انواع چراغ پارکی ۱.۵ تا ۳ متر با یک عدد سر چراغ بدون نصب فلنچ و فنداسیون	عدد	۳۰۰,۰۰۰	۱۵ درصد به ایتم مربوطه
۱۵۲	اجرای چراغ خیابانی و کارگاهی ۶ متر با یک عدد سر چراغ بدون نصب فلنچ و فنداسیون	عدد	۵۰۰,۰۰۰	اضافه میگردد
۱۵۳	اجرای چراغ خیابانی و کارگاهی ۹ متر با یک عدد سر چراغ بدون نصب فلنچ و فنداسیون	عدد	۱,۲۵۰,۰۰۰	
۱۵۴	اجرای چراغ خیابانی و کارگاهی ۱۲ متر با یک عدد سر چراغ بدون نصب فلنچ و فنداسیون	عدد	۱,۵۰۰,۰۰۰	
۱۵۵	اجرای فونداسیون و فلنچ برای چراغ ها	عدد	۲۵۰,۰۰۰	
۱۵۶	نصب پرژکتور با مونتاژ (متال ، بخار سدیم و ...)	عدد	۲۶۰,۰۰۰	
۱۵۷	نصب پرژکتور led	عدد	۲۵۰,۰۰۰	
۱۵۸	نصب چراغ آویز بدون مونتاژ به ازای هر شعله (لامپ)	شعله	۷۵,۰۰۰	
۱۵۹	نصب لوستر شاخه ای بدون مونتاژ به ازای هر شاخه	شاخه	۸۵۰,۰۰۰	
۱۶۰	نصب لوستر صفحه ای بدون مونتاژ به ازای هر سانت طول	طول	۱۲۵,۰۰۰	
۱۶۱	نصب چراغ زیر کابینتی هر قطعه تا یک متر	قطعه	۲۶۵,۰۰۰	
۱۶۲	نصب قرنیزهای نوری آماده تا یک متر	عدد	۲۳۱,۰۰۰	
۱۶۳	نصب چراغ استوانه روکار و آویز LED	عدد	۲۵۰,۰۰۰	
۱۶۴	نصب چراغ لاینر سلیکونی دون لحیم کاری و مونتاژ	متر طول	۱۵۶,۰۰۰	
۱۶۵	نصب چراغ لاینر (خطی) هر متر توکار بدون برش	متر طول	۲۳۰,۰۰۰	
۱۶۶	نصب چراغ لاینر (خطی) هر متر روکار	متر طول	۲۹۴,۰۰۰	
۱۶۷	نصب چراغ لاینر (خطی) هر متر آویز	متر طول	۳۱۳,۰۰۰	
۱۶۸	نصب ریل چراغ ریلی و مگنتی تا یک متر طول توکار	متر طول	۱۷۵,۰۰۰	روکار با ضریب ۱.۵
۱۶۹	نصب انواع چراغ ریلی و مگنتی	عدد	۶۵,۰۰۰	
۱۷۰	نصب متعلقات چراغ ریلی و خطی (رابط ۱۸۰ ، رابط زاویه دار ۴۵-۹۰-۱۳۵ درجه و ۰۰۰)	عدد	۱۰۶,۰۰۰	
۱۷۱	نصب چراغ هالوژن گچی به ازای هر چراغ (لامپ)	عدد	۲۵۰,۰۰۰	
۱۷۲	نصب چراغ تزینی بدون مونتاژ	عدد	۱۵۰,۰۰۰	مونتاژ ۱۵ درصد قیمت خرید
۱۷۳	نصب چراغ صنعتی تا ارتفاع ۳ متر بدون زنجیر	عدد	۲۴۷,۰۰۰	
<p>هزینه طراحی نور پردازی و پیاده نمودن و جانمایی طرحهای نوری (انواع هالوژن ، چراغ لاین ، تزینی ، نما و دفنی) توافقی میباشد</p> <p>تمامی نصبیات در نما تا ارتفاع ۴ طبقه بوده و بالاتر از آن به ازای هر ۳ متر ۲۰ درصد به بهای ایتم مربوطه اضافه میگردد .</p> <p>نصب چراغ متری و لاین و ریل زیر یک متر هر کدام یک قطعه محاسبه میشود</p> <p>باز و بست مجدد برای تعویض چراغ ۵۰ درصد به بهای ایتم مربوطه اضافه میگردد .</p> <p>تمامی نصبیات بجز نما تا ارتفاع ۳ متر بوده و بالاتر از آن به ازای هر ۳ متر ۲۰ درصد به بهای ایتم مربوطه اضافه میگردد .</p>				
فیوزها و نصبیات				
۱۷۵	فرم بندی و سربندی کلید و پریز و تقسیم (آرایش)	عدد	۲۳,۰۰۰	برای آیتمی محاسبه میگردد
۱۷۶	سربندی و رانزه خطوط تلفن در تابلو یا قوطی تلفن به ازای هر زوج	هر زوج	۶۵,۰۰۰	
۱۷۷	خط بندی با نصب فیوز بدون سرسیم و ترمینال	عدد	۱۹۵,۰۰۰	
۱۷۸	خط بندی بدون نصب فیوز بدون سرسیم و ترمینال	عدد	۱۰۷,۰۰۰	تابلو آماده
۱۷۹	نصب سراهی صنعتی	عدد	۵۵,۰۰۰	
۱۸۰	نصب مینیاتوری و فیوز سه فاز تا ۶۳ آمپر بدون سرسیم و ترمینال	عدد	۲۲۹,۰۰۰	
۱۸۱	نصب مینیاتوری و فیوز تک فاز تا ۶۳ آمپر بدون سرسیم و ترمینال	عدد	۸۸,۰۰۰	
۱۸۲	نصب فیوزنشست جریان (محافظ جان) تک فاز تا ۶۳ آمپر بدون سرسیم و ترمینال	عدد	۱۴۸,۰۰۰	
۱۸۳	نصب فیوزنشست جریان (محافظ جان) سه فاز تا ۶۳ آمپر بدون سرسیم و ترمینال	عدد	۳۱۶,۰۰۰	
۱۸۴	نصب تایمر راه پله ، سنسور حرکتی ، فتوسل و رله معمولی با پایه	عدد	۲۵۳,۰۰۰	

ردیف	شرح فعالیت	واحد	اجرت به تومان	توضیحات
۱۸۵	نصب تایمر نجومی ، ساعت فرمان و انواع رله های برنامه دار با برنامه ریزی	دستگاه	۴۵۶,۰۰۰	
۱۸۶	نصب کنتاکتور تا ۶۳ آمپر و کنترل بار و کنترل فاز	عدد	۳۵۱,۰۰۰	
۱۸۷	نصب کنتاکتور از ۶۳ آمپر بالاتر	عدد	۸۶۲,۰۰۰	
۱۸۸	نصب ترموستات جداره ای ، سنسور فشار ، ترموستات فنری	عدد	۲۳۱,۰۰۰	
۱۸۹	نصب شیر برقی، فلوتر و پرشر سویچ	عدد	۲۶۹,۰۰۰	
۱۹۰	نصب چراغ سیگنال و انواع شستی ها و کلید فرمان تابلویی و میکروسویچ	عدد	۱۹۴,۰۰۰	
پرس کابلشو و وایر شو				
۱۹۱	اجرای پرس وایر شو (سرسیم زنی) تا سایز ۶ یا لحیم کاری	عدد	۴,۰۰۰	تک و دوبل
۱۹۲	اجرای پرس وایر شو (سرسیم زنی) ۱۰ و بالاتر یا لحیم کاری	عدد	۸,۰۰۰	تک و دوبل
۱۹۳	نصب ترمینال یا کانکتور یا روکش حرارتی	هر خانه	۴,۰۰۰	عدد
۱۹۴	نصب ترمینال تابلویی	عدد	۲,۰۰۰	
۱۹۵	نصب لیلل جهت ادرس دهی	عدد	۶,۰۰۰	
۱۹۶	اجرای پرس کابلشو یا موفه تا سایز ۳۵	عدد	۵۳,۰۰۰	
۱۹۷	اجرای پرس کابلشو یا موفه از سایز ۵۰ تا ۹۵	عدد	۹۰,۰۰۰	
۱۹۸	اجرای پرس کابلشو کابلشو یا موفه سایز ۱۲۰ و بالاتر	عدد	۱۹۴,۰۰۰	
ارتینگ و هم بندی				
۱۹۹	اجرای اتصال زمین (چاه ارت) صفحه ای و ۵ حلقه بدون حفاری بدون پرکردن چاه	حلقه	۱,۴۵۰,۰۰۰	
۲۰۰	اجرای اتصال زمین تورباف (مش) بر روی سطح هر متر مربع	عدد	۳۵۳,۰۰۰	
۲۰۱	اجرای میل راد (میل ارت) به ازای هر ۱ متر	عدد	۱۷۶,۰۰۰	
۲۰۲	اجرای هم بندی با میلگرد هر متر طول میلگرد با جوشکاری	متر طول	۳۷,۰۰۰	
۲۰۳	اجرای هم بندی با سیم مسی	متر طول	۳۹,۰۰۰	
۲۰۴	نصب ارت باکس با شینه ارت	عدد	۳۵۲,۰۰۰	
۲۰۵	اجرای جوشکاری پیچ و یا صفحه به ستون جهت اتصال سیم ارت	عدد	۱۹۴,۰۰۰	
۲۰۶	اجرای جوش کدولد (جوش انفجاری)	عدد	۱۹۴,۰۰۰	
۲۰۷	اجرای انواع بست های ارتینگ (کلمپ، بست دوطرفه و یک طرفه و ...)	عدد	۵۳,۰۰۰	
۲۰۸	اجرای اتصال ارت تجهیزات فلزی جهت هم بندی (سینی، لدر، سبد، لوله و تجهیزات فلزی)	عدد	۵۶,۰۰۰	
سربندی موتورهای تک فاز و سه فاز				
۲۰۰	نصب و سر بندی موتور تک فاز تا ۳ kw	دستگاه	۲۸۱,۰۰۰	
۲۰۱	نصب و سر بندی موتور ۳ فاز تا ۳ kw	دستگاه	۳۵۱,۰۰۰	
۲۰۲	نصب و سر بندی موتور ۳ فاز بیش از ۳ kw تا ۱۰kw	کیلو وات	۵۳,۰۰۰	
۲۰۳	نصب و سر بندی پمپ آب تا ۳kw	دستگاه	۳۵,۰۰۰	
۲۰۴	نصب و سربندی مشعل و تابلو مربوطه	دستگاه	۲۸۱,۰۰۰	
۲۰۵	نصب پمپ کف کش	دستگاه	۳۶۱,۰۰۰	
۲۰۶	نصب و سر بندی تابلو بوستر پمپ ابرسانی و آتش نشانی	دستگاه	۲,۶۳۷,۰۰۰	
۲۰۷	کنتور فرعی تک فاز	دستگاه	۲۸۱,۰۰۰	
۲۰۸	کنتور فرعی سه فاز	دستگاه	۳۷۰,۰۰۰	
۲۰۹	نصب و راه اندازی برق بالا بر تک فاز (بدون نصب چهار پایه مربوطه و بدون کابل کشی)	دستگاه	۵۲۸,۰۰۰	
۲۱۰	نصب و راه اندازی برق بالا بر سه فاز (بدون نصب چهار پایه مربوطه و بدون کابل کشی)	دستگاه	۴۷۸,۰۰۰	
۲۱۱	نصب کلید بالابر	عدد	۱۷۵,۰۰۰	
۲۱۲	نصب هواکش تک فاز تا سایز CM۳۰	دستگاه	۱۴۶,۰۰۰	
۲۱۳	نصب هواکش تک فاز بالاتر سایز ۳۰ تا CM۱۰۰	دستگاه	۱۹۴,۰۰۰	
۲۱۴	نصب هواکش ۳ فاز تا ابعاد ۴۰*۴۰ CM	دستگاه	۲۲۹,۰۰۰	
۲۱۵	نصب هواکش ۳ فاز بالاتر از ابعاد ۴۰*۴۰ تا CM ۱۰۰	دستگاه	۳۳۵,۰۰۰	

ردیف	شرح فعالیت	واحد	اجرت به تومان	توضیحات
۲۱۶	سربندی و راه اندازی فن کوئل	دستگاه	۳۳۳,۰۰۰	
۲۱۷	نصب کلید کولر آبی	عدد	۹۴,۰۰۰	
۲۱۸	نصب کولر آبی بدون چهار پایه	دستگاه	۹۰۰,۰۰۰	
۲۱۹	سرویس کولر آبی (شستشو کامل و روغن کاری و تعویض پوشال و تست آب و برق)	دستگاه	۴۶۹,۰۰۰	بدون لوازم
۲۲۰	نصب پنکه سقفی و دیواری بدون قلاب	دستگاه	۲۸۱,۰۰۰	
۲۲۱	نصب کلید پنکه	عدد	۹۴,۰۰۰	
۲۲۲	نصب چراغ خطر (گردان)	عدد	۸۴,۰۰۰	
اجرت و ایاب و ذهاب				
۲۲۳	هزینه ایاب ذهاب (رفت و برگشت)	سرویس	۲۰۰,۰۰۰	حداقل هزینه رفت و برگشت
۲۲۴	اجرت استاد کار ماهر برقکار به ازای هر ساعت گرید (د)	ساعت	۲۰۰,۰۰۰	
۲۲۵	اجرت استاد کار ماهر برقکار به ازای هر ساعت گرید (ج)	ساعت	۱۷۵,۰۰۰	
۲۲۶	اجرت استاد کار ماهر برقکار به ازای هر ساعت گرید (ب)	ساعت	۱۳۰,۰۰۰	
۲۲۷	اجرت استاد کار ماهر برقکار به ازای هر ساعت گرید (الف)	ساعت	۱۰۰,۰۰۰	
۲۲۸	اجرت نیرو نیمه ماهر برقکار به ازای هر ساعت	ساعت	۸۰,۰۰۰	بدون بالا سری
۲۲۹	اجرت کارگر برقکار به ازای هر ساعت	ساعت	۵۰,۰۰۰	بدون بالا سری
۲۳۰	اجرت خورده کاری ، عیب یابی و رفع عیب	ساعتی	ضریب ۱.۵ گرید استادکار	

توضیحات

- ۱- تمامی قیمتها به تومان می باشد
- ۲- تنظیم قرارداد فی مابین مجری و کارفرما الزامی باشد .
- ۳- تنظیم و صدور فاکتور اجرا در پایان کار توسط مجری الزامی میباشد .
- ۴- این لیست قیمت طبق توافق انجمن صنفی برقکاران و مجریان تاسیسات برق تنظیم شده و با توجه به شرایط و توافق طرفین قابل تغییر می باشد .
- ۵- در صورتی که ارتفاع بیش از ۳ متر باشد کارفرما ملزم به تهیه و نصب داربست و زیر پایی و بالابر بوده و ضریب ارتفاع مطابق بندهای فوق به فاکتور اضافه میگردد .
- ۶- اجرتهای فوق برای کارفرما (صاحبکار) محاسبه شده و برای همکار توافقی می باشد.
- ۷- مجری و کارفرما باید قبل از حرکت هزینه ایاب ذهاب و قبل از شروع کار هزینه هر ساعت عیب یابی و خورده کاری را توافق کرده در غیر اینصورت با ایتمهای مربوطه محاسبه میگردد . کارهای تخصصی مطابق به تخصص برای هر ساعت کار توافق گردد.
- ۸- حق الزحمه خرید جنس برای کارفرما در صورت توافق با وی توسط مجری ۵ درصد فاکتور خرید محاسبه و به حساب مجری منظور میگردد.
- ۹- تهیه و حمل مصالح تا محل انبار کارگاه با کارفرما میباشد و در صورت توافق مبلغی به عنوان کارمزد (توافقی) به فاکتور اضافه میگردد .
- ۱۰- کارفرمایان محترم : جهت اجرای اصولی تاسیسات الکتریکیال از مجریان صلاحیت دار (دارای مجوز) از سوی انجمن صنفی استفاده نمایند .
- ۱۱- این انجمن در قبال مجریان فاقد کارت و افرادی بدون مجوز کار یا به صورت واحدی و یا چکی کار میکنند هیچگونه مسولیتی را ندارد.
- ۱۲- تهیه لوازم مصرفی از قبیل مته ، صفحه برش ، میخ و چاشنی ، پیچ و رولپلاک ، استنبلی ، کارتک و ... با کارفرما میباشد
- ۱۳- اجرای زیر ساخت تجهیزات برقی منصوبه (تابلو ، قوطی و انواع فرم نصبی) بر روی سطوح (کف ، سقف و دیوار) از قبیل سنگ ، سرامیک ، کاشی ، کناف ، چوب و فلز و ... بر عهده پیمانکار مربوطه با هماهنگی مجری برق می باشد
- ۱۴- در صورت هرگونه ابهام و شبهه درمورد ایتمهای این لیست قیمت تنها مرجع رسیدگی و تفسیر ایتم ها فقط افراد هیئت مدیر و بازرسین و کارشناسان انجمن صنفی برقکاران استان قم می باشد .
- ۱۵- درصد بندی شعله ای و ایتمی : قوطی گذاری و لوله گذاری بدنه ۲۵٪ + لوله کشی کف و سقف ۲۰٪ + سیم کشی و کابل کشی ۲۰٪ + سربندی و نصب کلید و پریز و نصبیات ۲۰٪ + تست و تحویل ۱۵٪

سیستم اعلام حریق

ردیف	شرح فعالیت	واحد	اجرت به تومان	توضیحات
۱	نصب دتکتور دودی، حرارتی، گازی، مولتی یا ترکیبی، شستی، آژیر و فلاشر و LED	قطعه	۵۶,۰۰۰	
۲	نصب دستگاه اعلام حریق و دستگاه تکرار کننده به ازای هر زون	زون	۱۸۸,۰۰۰	
۳	نصب دستگاه اعلام حریق و دستگاه تکرار کننده با تنظیم و راه اندازی به ازای هر لوپ	لوپ	۱,۵۰۰,۰۰۰	
۴	نصب بیم دتکتور	دستگاه	۱,۲۵۰,۰۰۰	
۵	نصب ایزولاتور و اینترفیس	دستگاه	۳۱۳,۰۰۰	
۶	نصب و راه اندازی رله های ورودی و خروجی (آسانسور، گازاست، پمپ و غیره)	دستگاه	۳۷۵,۰۰۰	

تست و تحویل به ناظر نظام مهندسی و سازمان آتش نشانی بر عهده نصاب اعلام حریق بوده، ولی هزینه رفع عیب و بازدید دوره ای و تعمیرات و نگهداری توافقی میباشد

روش دوم که مطلوب تر و عرف می باشد، بابت اجرت نصب و راه اندازی سیستم اعلام حریق متعارف ۱۵ درصد فاکتور خرید بوده و برای سیستم اعلام حریق آدرس پذیر ۱۰ درصد نصب و ۱۰ درصد بابت آدرس دهی و راه اندازی میتوان لحاظ گردد.

اجرای لوله کشی توکار و روکار و کابل کشی و سیم کشی معمولی و نسوز برای سیستم اعلام حریق طبق آیتم های مربوطه لوله و سیم و کابل می باشد

سیستم صوت

۷	نصب بلندگو دیواری و ستونی و باندها	دستگاه	۱۸۸,۰۰۰	
۸	نصب بلندگوی سقفی بدون گردبهر	دستگاه	۹۴,۰۰۰	
۹	نصب پرز باندها و میکروفن	دستگاه	۷۵,۰۰۰	
۱۰	نصب آمپلی فایر کوچک مدارس و مساجد	دستگاه	۷۵۰,۰۰۰	
۱۱	نصب و راه اندازی ویدو پروژکتور به همراه پرده نمایش	دستگاه	۱,۸۷۵,۰۰۰	

راه اندازی سیستم صوت سالن جلسات، اتاق کنفرانس، آنفی تئاتر و مراکز بزرگ همچون بیمارستان و هتل ... توافقی می باشد. موارد ذکر نشده مطابق با عرف بازار و یا ۱۵ تا ۲۰ درصد

فاکتور محاسبه میگردد. اجرای لوله کشی توکار و روکار و کابل کشی و سیم کشی معمولی و شیلددار برای سیستم صوت طبق آیتم های مربوطه لوله و سیم و کابل می باشد.

سیستم دزدگیر اماکن

۱۲	نصب چشمی، مگنت، پدال، آژیر و بلندگو، بیزر و فلاشر، کاور بلندگو	دستگاه	۱۵۰,۰۰۰	
۱۳	نصب دتکتورهای موضعی و ست کردن ریموت و قطعات بیسیم	دستگاه	۱۹,۰۰۰	
۱۴	نصب دستگاه تلفن کننده و کی پد	دستگاه	۲۲۵,۰۰۰	
۱۵	نصب چشمی خطی (بیم) یک جفت	دستگاه	۳,۱۲۵,۰۰۰	
۱۶	نصب دستگاه مرکزی دزدگیر	دستگاه	۵۰۰,۰۰۰	

تست و تحویل به مالک یا نماینده وی بر عهده نصاب بوده، ولی هزینه رفع عیب و بازدید دوره ای و تعمیرات و نگهداری توافقی میباشد. روش دوم که مطلوب تر و عرف می باشد

بابت اجرت نصب و راه اندازی ۱۵ تا ۲۰ درصد فاکتور خرید می باشد. اجرای لوله کشی و کابل کشی و سیم کشی توکار و روکار طبق آیتم های مربوطه لوله و سیم و کابل می باشد

دوربین مدار بسته

۱۷	نصب و راه اندازی DVR به ازای هر خروجی	دستگاه	۱۵۰,۰۰۰	
۱۸	نصب و راه اندازی NVR	دستگاه	۶۸۸,۰۰۰	
۱۹	نصب و راه اندازی دوربین دام و بال و بالوت انالوگ و ahd	دستگاه	۱۸۸,۰۰۰	
۲۰	نصب و راه اندازی دوربین دام و بالوت تحت شبکه	دستگاه	۲۵۰,۰۰۰	
۲۱	نصب و راه اندازی دوربین اسپیت دام	دستگاه	۵۶۳,۰۰۰	
۲۲	نصب سوئیچ به ازای هر کانال خروجی	دستگاه	۱۱۳,۰۰۰	
۲۳	تنظیم شبکه و انتقال تصویر	عدد	۶۲۵,۰۰۰	
۲۴	نصب باکس و کاور	عدد	۸۴,۰۰۰	
۲۵	نصب دستک و پایه آماده	عدد	۱۸۸,۰۰۰	
۲۶	نصب میکروفن	عدد	۱۸۸,۰۰۰	

تست و تحویل به مالک یا نماینده وی بر عهده نصاب بوده، ولی هزینه رفع عیب و بازدید دوره ای و تعمیرات و نگهداری توافقی میباشد

روش دوم که مطلوب تر و عرف می باشد، بابت اجرت نصب و راه اندازی ۱۵ تا ۲۰ درصد فاکتور خرید می باشد

اجرای لوله کشی و کابل کشی و سیم کشی توکار و روکار طبق آیتم های مربوطه لوله و سیم و کابل می باشد

آنتن مرکزی

ردیف	شرح فعالیت	واحد	اجرت به تومان	توضیحات
۲۷	نصب اسپلیتر، تپاف به ازای هر خروجی	عدد	۲۸,۰۰۰	
۲۸	نصب و راه اندازی آمپلی فایر، لاین ومدولاتور	عدد	۴۶۹,۰۰۰	
۲۹	نصب آنتن U.V با پایه دکل ولوله	عدد	۱۸۸,۰۰۰	
۳۰	نصب تابلو آنتن مرکزی	عدد	۲۸۱,۰۰۰	

تست و تحویل به مالک یا نماینده وی بر عهدهی نصاب بوده ، ولی هزینه رفع عیب و بازدید دوره ای و تعمیرات و نگهداری توافقی میباشد اجرت تنظیم کردن تلویزیون توافقی می باشد .

اجرای لوله کشی و کابل کشی وسیم کشی توکار و روکار طبق آیتم های مربوطه لوله و سیم و کابل می باشد

آیفون

۳۱	نصب گوشی آیفون صوتی و تصویری به ازای هر قطعه	دستگاه	۲۵۰,۰۰۰	
۳۲	نصب گوشی آیفون تصویری دو درب به ازای هر قطعه	دستگاه	۳۷۵,۰۰۰	
۳۳	نصب پنل آیفون صوتی و تصویری به ازای هر قطعه	دستگاه	۳۷۵,۰۰۰	
۳۴	نصب متعلقات آیفون صوتی و تصویری (سوچر ، دیکودر ، تقویت تصویر ، حافظه تصویری ، ایزولاتور) به ازای هر قطعه	دستگاه	۱۸۸,۰۰۰	
۳۵	نصب قفل برقی بدون جوشکاری	دستگاه	۳۱۳,۰۰۰	
۳۶	نصب قفل زنجیری ، ترانس و بارانگیر به ازای هر قطعه	قطعه	۱۸۸,۰۰۰	
۳۷	نصب دوربین دوم	دستگاه	۴۶۹,۰۰۰	

تست و تحویل به مالک یا نماینده وی بر عهدهی نصاب بوده ، ولی هزینه رفع عیب و بازدید دوره ای و تعمیرات و نگهداری توافقی میباشد اجرت تعویض دستگاه گارنتی دار

بر عهده مالک می باشد . اجرای لوله کشی و کابل کشی و سیم کشی توکار و روکار طبق آیتم های مربوطه لوله و سیم و کابل می باشد برش کاری و تخریب جای پنل توافقی میباشد

درب اتوماتیک

۳۸	نصب درب بازوی ، ریلی و زیر سقفی و راه بند به همراه جوشکاری بدون سیم کشی	دستگاه	۳,۱۲۵,۰۰۰	
۳۹	نصب درب کرکره	هر متر مربع	۱۸۸,۰۰۰	
۴۰	هزینه نصب چشمی ، فلاشرو ست کردن ریموت	عدد	۳۷۵,۰۰۰	

تست و تحویل به مالک یا نماینده وی بر عهدهی نصاب بوده ، ولی هزینه رفع عیب و بازدید دوره ای و تعمیرات و نگهداری توافقی میباشد اجرت جوشکاری اضافه

بر نصب و رفع عیب درب توافقی می باشد اجرای لوله کشی و کابل کشی و سیم کشی توکار و روکار طبق آیتم های مربوطه لوله و سیم و کابل می باشد

استابلایزر و ژنراتور ups

۴۱	نصب محافظ زیر کنترولی	دستگاه	۳۲۸,۰۰۰	
۴۲	نصب و راه اندازی تابلو پنج آور ۲۵ تا ۷۵ آمپر	دستگاه	۴,۲۱۹,۰۰۰	
۴۳	نصب و راه اندازی استابلایزر تک فاز	دستگاه	۷۵۰,۰۰۰	
۴۴	نصب و راه اندازی استابلایزر سه فاز	دستگاه	۱,۲۷۵,۰۰۰	
۴۵	نصب و راه اندازی Ups به ازای هر kA	دستگاه	۹۳۸,۰۰۰	
۴۶	نصب و راه اندازی موتور برق بنزینی با استارت دستی	دستگاه	۷۵۰,۰۰۰	

شبکه و سانترال

۴۷	نصب رک ایستاده به ازای هر یونیت	دستگاه	۶۳,۰۰۰	
۴۸	نصب رک دیواری به ازای هر یونیت	دستگاه	۵۰,۰۰۰	
۴۹	سوکت زنی شبکه (جک) کانکتور	عدد	۵۶,۰۰۰	
۵۰	سوکت زنی تلفن (جک) کانکتور	عدد	۳۸,۵۰۰	
۵۱	اجرای پچ کرد تایک متر	عدد	۱۲۵,۰۰۰	
۵۲	تست و شمارگذاری نود شبکه	عدد	۱۲۵,۰۰۰	
۵۳	نصب پچ پنل UTP به ازای هر پورت شبکه	پورت	۱۹,۰۰۰	
۵۴	نصب پچ پنل به ازای هر پورت شبکه SFTP	پورت	۳۱,۰۰۰	
۵۵	آرایش رک به ازای هر یونیت	عدد	۳۱,۰۰۰	
۵۶	نصب و سرپندی کیستون شبکه	عدد	۱۰۶,۰۰۰	
۵۷	نصب اکسس پوینت، اکسس کنترل	دستگاه	۳۷۵,۰۰۰	
۵۸	نصب سانترال کم ظرفیت به همراه تنظیمات دستگاه	دستگاه	۱,۸۷۵,۰۰۰	
۵۹	نصب سانترال پرظرفیت به همراه تنظیمات دستگاه	دستگاه	۳,۱۸۸,۰۰۰	
۶۰	نصب کافو تلفن ۱۰ زوجی تلفن به همراه آرایش	هر ۱۰ زوج	۳۸,۰۰۰	
۶۱	دایری هر خط تلفن و برقراری بوق در هر خط	عدد	۱۲۵,۰۰۰	